

Ajastin näytöllä 16A

Käyttöohjeet

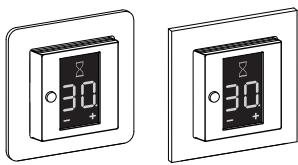

EKO05986, EKO05987, EKO05988, EKO05989

Käyttäjän turvallisuus



VAARA

Vakavien aineellisten vahinkojen ja henkilövahinkojen vaara, esim. tulipalon tai sähköiskun aiheuttamana, jos sähköasennus tehdään epäasianmukaisesti.

Turvallisen sähköasennuksen voi suorittaa vain henkilö, jolla on perustiedot seuraavilta aloilta:

- kiinteään sähköverkkoon kytkeminen
- sähkölaiteasennukset
- sähkökaapeleiden asentaminen

Nämä taidot ja kokemus ovat yleensä vain päteville ammattilaisilla, joilla on kokemusta sähköasennustekniikasta. Jos nämä vähimmäisvaatimukset eivät täyty tai niitä ei joltakin osalta oteta huomioon, vastaat yksin kaikista aineellisista vahingoista ja henkilövahingoista.

Ajastimeen tutustuminen

Voit käyttää ajastinta näytöllä 16A (jäljempänä "ajastin") kytkeäkseen kuormia päälle säädettäväksi ajaksi. Laite kytkee kuormat takaisin pois päältä, kun säädetty kytkentäaika on kulunut. Kytkentäaika voi vaihdella yhdestä minuutista kahdeksaan tuntiin.

Ajastin ja kytketyt kuormat voidaan kytkeä pois päältä 2-napaisen kytkimen avulla.

Laitetta säädetään ja käytetään toimintonäppäinten avulla. Voit myös kytkeä ulkoisen painikkeen. Ulkoisen painikkeen avulla kytkentäaika voidaan käynnistää tai päättää eri sijainnista.

Ajastimen asentaminen

Ajastimen johdotus

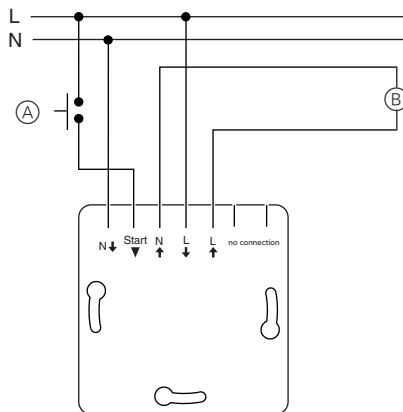

- (A) Ulkoinen painike
(B) Kuorma

Ajastimen asentaminen

- 1 Asenna ajastin oppoasennettavaan koteloon.
- 2 Aseta kehys sisäosan päälle.
- 3 Paina lukkorengas sisään, kunnes se painautuu kehystä vasten.
- 4 Paina keskiölevyä, kunnes kuulet, että se napsahtaa paikoilleen.

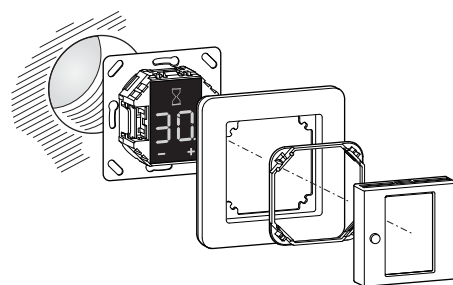

Kansien irrottaminen

- 1 Löysää keskiölevyn kiinnitystä painamalla merkittyä kohtia sopivalla ruuvitaltalla.

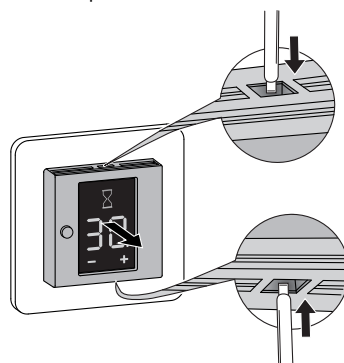

- 2 Kallista keskiölevy eteenpäin ja irrota se.
- 3 Nosta kiinnitysrenas käyttämällä sopivaa ruuvitaltaa ja irrota se.

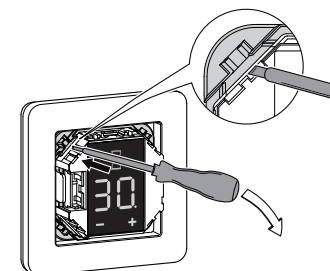

- 4 Irrota kehys.

Näytöt ja käyttölaitteet

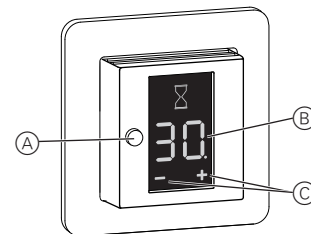

- (A) Kytkin

Ylhäällä: Ajastin kytketty pois päältä
Alhaalla: Ajastin kytketty päälle

- (B) Kytkentäaika

Näyttö himmeä	Kytkentäaika päättynyt, kuorma pois päältä
--	0 minuuttia

Näyttö kirkas	Kytkentäaika aktivoitu, kuorma päällä
01.; 02.; 03.; ...20.	1; 2; 3; ...20 minuuttia
20.; 30.; 40.; 50.	20; 30; 40; 50 minuuttia
1.0; 1.5; 2.0; ...8.0	1; 1,5; 2; ...8 tuntia

- (C) Toimintonäppäin

Paina lyhyesti: Kytkentäaika:
 • "-" vähennä asteittain
 • "+" lisää asteittain

Paina pitkään: Kytkentäaika:
 • "-" vähennä portaattomasti
 • "+" lisää portaattomasti

Paina molempia painikkeita (> 3 s): Siirry asetusvalikkoon

Ajastimen käyttöönnotto

Käytä painiketta ajastimen kaksinapaisen päälle kytkemiseen.

Ajastin päällä / näyttö OFF-tilassa

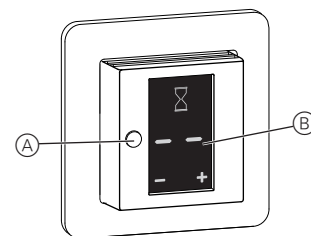

- (A) Kytkin painettuna alas
(B) Kytkentäaika ei aktivoitu, näyttö himmeä

i Toiminto on säädettävä käyttöönnoton jälkeen, jotta voit käyttää laitteeseen lisäksi kytkettyä ulkoista painiketta. Myöhemmin kytkentäaika voidaan käynnistää ja päättää ulkoisesti (katso luku "Asetusten muuttaminen").

Ajastimen käyttö

Näytön aktivointi

Näyttö aktivoituu toimintonäppäintä painamalla.



Näyttöön syttyvä valo, ja näytöllä näkyy viimeksi asetettu kytkentäaika (A).

Ensimmäisen aktivoinnin aikana näytöllä näkyy "--" (kytkentäaikaa ei ole aktivoitu).

Kytkeäajan asettaminen

- Muuta kytkentäaikaa
 - asteittain painamalla painiketta "+" tai "-" lyhyesti ja toistuvasti tai
 - portaattomasti painamalla joko painiketta "+" tai "-" pitkään



Näytössä oleva kytkentäaika vilkkuu niin kauan, kun jatkat toimintonäppäinten (A) painamista.

- Päätä syöttö haluamaasi kytkentäaikaan.

Jos aikaa ei muuteta kolmen sekunnin aikana, kytkentäaika käynnistyy automaattisesti. Sähkölaite on kytketty päälle.



Tilannäyttö (B) vilkkuu, kun kytkentäaika (A) kuluu vaihe vaiheelta.

i Voit vaihtaa kytkentäajan arvon myös silloin, kun kytkentäaika on aktivoitu. Kuorma pysyy päällä niin kauan, kun näytössä oleva kytkentäaika on yli 0.

Kytkeäajan päättäminen

Kun kytkentäaika on kulunut loppuun, kuorma kytketty automaattisesti pois päältä. Näyttö kytketty OFF-tilaan (himmeä, kytkentäaika "--").

Kytke kuorma pois päältä ennen kytkentäajan päättämistä asettamalla kytkentäajaksi "--".

Ajastimen käyttö ulkoisen painikkeen avulla

Ajastinta voidaan käyttää ulkoisesti liitetyn mekaanisen painikkeen avulla. Tämä toiminto on oletusarvoisesti pois käytöstä. Aktivoi ulkoisen painikkeen haluttu toiminto asetusvalikossa (katso luku "Asetusten muuttaminen").

- Laukaisutoiminto (ON):** Ulkoisen painikkeen painallus käynnistää viimeksi asetetun kytkentäajan. Aiemmin aktivoitu kytkentäaika käynnistyy. Tässä tilassa aktivoitua kytkentäaikaa ei voida päättää ulkoisella painikkeella.
- Vaihtotoiminto (OFF):** Ulkoisen painikkeen painallus käynnistää vuorotellen yhden toiminnoista. Kun ulkoista painiketta painetaan ensimmäisen kerran, viimeksi asetettu kytkentäaika käynnistyy. Kun sitä painetaan seuraavan kerran, kytkentäaika päättyy ja kuorma kytketään pois päältä.

i Ulkoisen signaalin syötön jälkeen ajastin on pois käytöstä kahden sekunnin ajan.

Asetusten muuttaminen

Enimmäis- ja vähimmäiskytkentäaika ja ulkoisen kytkimen toiminto voidaan muuttaa:

- Vähimmäiskytkentäaika (LO):**
1 minuutti (01.) – 8 tuntia (8.0)
Oletusasetus: 1 minuutti (01.)
- Enimmäiskytkentäaika (HI):**
vähimmäiskytkentäaika enintään 8 tuntia (8.0)
Oletusasetus: 4 tuntia (4.0)
- Ulkoisen painikkeen toiminto (syöttö):**
ei käytössä (--), Laukaisu (ON), Vaihto (OFF)
Oletusasetus: ei käytössä (--)

Sääda asetuksia yksi toisensa jälkeen.

i Valikosta poistutaan automaattisesti, jos tietoa ei syötetä yhden minuutin aikana. Tehdyt muutokset tallennetaan.

- Pida "+" ja "-" painettuna kolmen sekunnin ajan siirtäksesi asetusvalikkoon.
- Muuta näytettävää asetusta painamalla painiketta "+" tai "-".
- Vahvista syötetyt tiedot ja siirry seuraavaan asetukseen painamalla painikkeita "+" ja "-" samanaikaisesti.

Valikosta poistutaan automaattisesti, kun viimeinen asetus on vahvistettu.

Toimenpiteet ongelmatilanteissa

Virheilmoitukset näytöllä

Näyttö	Merkitys
Error HEAT	Ajastimen sisäinen ylikuumentuminen

Kytetty kuorma ei kytkedydä päälle:

- Lue näytöllä oleva ilmoitus:
Kytke ajastin pois päältä ja takaisin päälle, kun näytöllä on ilmoitus "Error HEAT".
Jos virheilmoitus "Error HEAT" toistuu, pyydä asiantuntijaa selvittämään virheen syy.
- Tarkista virtalähde.
- Kytke ajastin pois päältä ja takaisin päälle.
- Tarkista kuorma.
- Tarkista johdotus ulkoisella painikkeella.

Näytöllä ei ole ilmoitusta:

- Tarkista virtalähde.
- Kytke ajastin pois päältä ja takaisin päälle.

Tekniset tiedot

Nimellisjännite:	230 V AC, 50 Hz
Nimelliskuorma (ohminen):	16 A
Nimelliskuorma (induktiivinen):	1 A, $\cos \phi = 0,6$
Kytkentäteho:	
Resistiivinen kuorma:	3600 W
Loistelamput elektronisilla virranrajoittimilla:	35 μ F
LV-halogenilamput käämi- tai sähkömuuntajalla:	1 000 VA
Moottorit:	500 VA
230 V halogenilamppuja:	1000 W
LED-valot:	100 W
Kytkin:	2-napainen
Rele:	1-napainen, 16 A
Säädettävä kytkentäaika	1, 2, 3, ...20 min 30, 40, ...50 min 1, 1,5, 2, ...8 h
Kotelointiluokka:	IP 20
Nimellinen syöksyjännite:	4 kV
Liittimet:	enint. 2,5 mm ²
Käyttölämpötila:	-10°C ... +35°C
Ylijännite-/ylikuumentumissuoja:	sähköinen
Aikatietojen tarkkuus:	+/- 1,5 %



Toimita laite kotitalousjätteistä erotettuna viralliseen jätteen vastaanottopisteeseen. Ammattimainen kierrätys suojelee ihmisiä ja ympäristöä mahdollisesti haitallisilta vaikutuksilta.

ELKO

ELKO Suomessa

Puh. +358 10 446 615

www.elko.fi